

UNDIRSKRIFT HÖNNUNARSTJÓRA

BREYTINGAR				
ÚTG.	DAGS.	BREYTING	HA.	YF.
----	----	----	----	----
----	----	----	----	----
----	----	----	----	----

KVARDI  
A2 1:500

HANNAÐ	TEIKNAD	YFIRF.	ÚTGÁFA
SIR	SIR	----	A

VERKKAUPI  
**Rakel Gísladóttir**

VERKHLUTI  
Hryggjarás 32 Raflagnateikning  
Afstöðumynd

GÖTLUHEITI  
----

STADUR  
----

HÖNNUN  
Drekahlíó 2 Sauðárkrúki S:8947477  
kt:650599-2849  
Sigurður Ingi Ragnarsson S:8639640

VERK NR.	BLAD NR.	N. BLAD NR.
077817	XX0301	XX0801

DAGS.	SKRÁARHEITI
28.01.2024	T/Hryggjarás 32

SAMP.	KENNT.
----	2004745469



Móttekið  
Hafnarfjörður  
Byggingarfulltrúi

S. 2  
A301

S. 4  
A301

E160

Öryggisgler

Öryggisgler

Sökkulskaut

Sökkulskaut

UNDIRSKRIFT HÖNNUNARSTJÓRA

BREYTINGAR	ÚTG.	DAGS.	BREYTING	HA.	YF.
----	----	----	----	----	----
----	----	----	----	----	----
----	----	----	----	----	----

KVARDI  
A2 1:50

HANNAÐ	TEIKNAD	YFIRF.	ÚTGÁFA
SIR	SIR	----	A

VERKKAUPI  
**Rakel Gísladóttir**

VERKHEITI  
Hryggjarás 32 Raflagnateikning  
Snið

GÖTLUHEITI  
----

STADUR  
----



Drekahlíó 2 Sauðárkróki S:8947477  
kt:650599-2849  
Sigurður Ingi Ragnarsson S:8639640

VERK NR.	BLAD NR.	N. BLAD NR.
077817	XX0801	XX0802
DAGS.	SKRÁARHEITI	
28.01.2024	T/Hryggjarás 32	
SAMP.	KENNT.	
----	2004745469	



Móttekið  
Hafnarfjörður  
Byggingarfulltrúi

S. 3  
A301

S. 1  
A301

Stofn Rafveitu 50mm  
Gagnalagnir 32mm  
Sorggeymsla 32mm  
Pallur 2x32mm  
Aukarör (bak við hús) 2x32mm

+T1

Box í vegg fyrir teningar á sökkulskauti  
2"12mm slappulænar teknir frá sökkli og upp í box í vegg

Ei60

Öryggisgler

Sökkulskaut

Sökkulskaut

UNDIRSKRIFT HÖNNUNARSTJÓRA

BREYTINGAR	ÚTG.	DAGS.	BREYTING	HA.	YF.
----	----	----	----	----	----
----	----	----	----	----	----
----	----	----	----	----	----

KVARDI  
A2 1:50

HAFNAD	TEIKNAD	YFIRF.	ÚTGÁFA
SIR	SIR	----	A

VERKKAUPI  
**Rakel Gísladóttir**

VERKHLUTI  
Hryggjarás 32 Rafagnateikning  
Snið

GÖTLUHEITI  
----

STABILUR  
----

 **HÖNNUN**  
Drekahlíó 2 Sauðárkrúki S:8947477  
kt:650599-2849  
Sigurður Ingi Ragnarsson S:8639640

VERK NR.	BLAD NR.	N. BLAD NR.
077817	XX0802	XX0803

DAGS.	SKRÁARHEITI
28.01.2024	T/Hryggjarás 32

SAMP.	KENNT.
----	2004745469



Móttekið  
Hafnarfjörður  
Byggingarfulltrúi

S. 2  
A301

S. 4  
A301

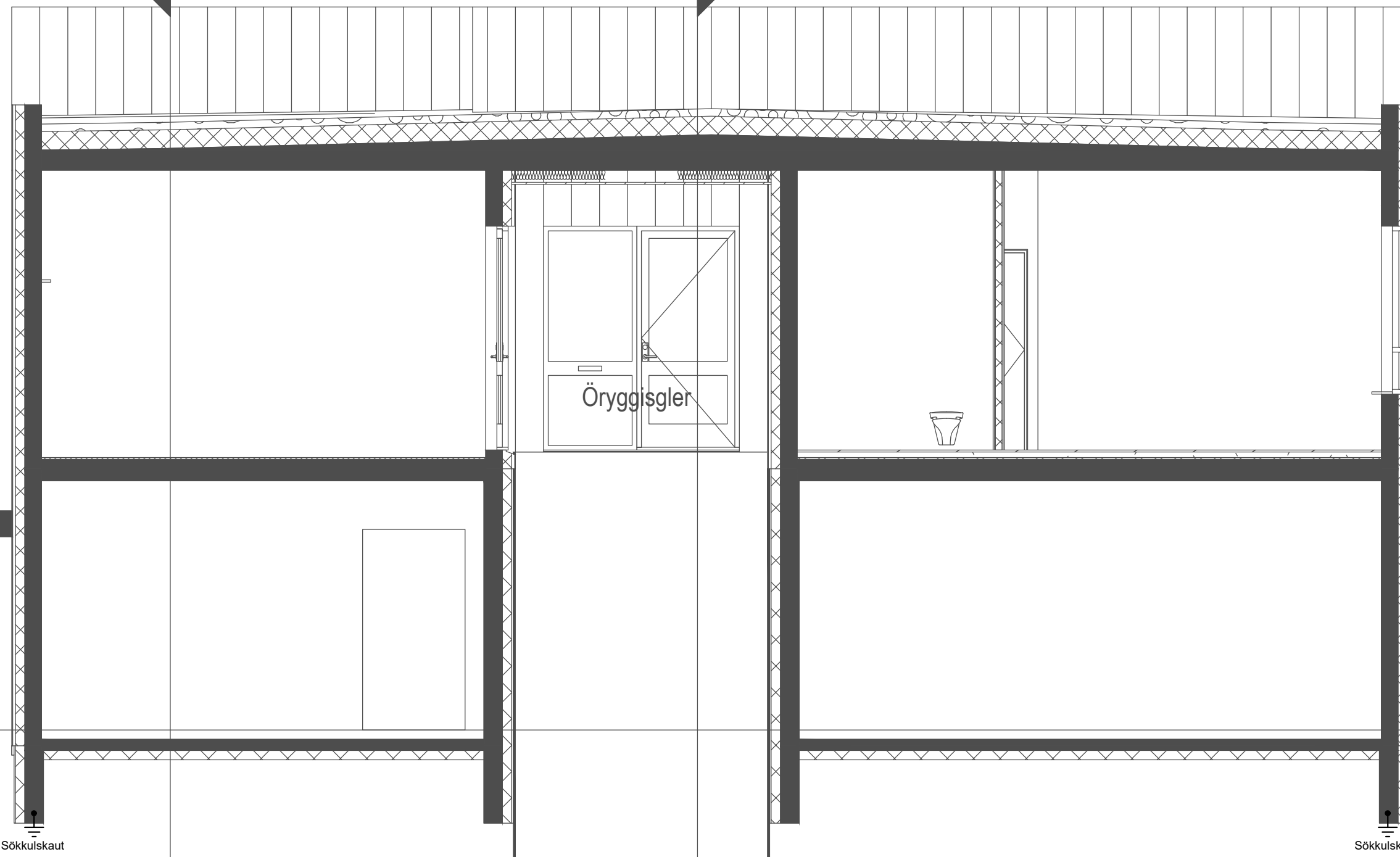

UNDIRSKRIFT HÖNNUNARSTJÓRA

BREYTINGAR				
ÚTG.	DAGS.	BREYTING	HA.	YF.
----	----	----	----	----
----	----	----	----	----
----	----	----	----	----

KVARDI  
A2 1:50

HANNAÐ	TEIKNAD	YFIRF.	ÚTGÁFA
SIR	SIR	----	A

VERKKAUPI  
**Rakel Gísladóttir**

VERKHLUTI  
Hryggjarás 32 Raflagnateikning  
Snið

GÖTLUHEITI  
----

STADUR  
----

Drekahlíó 2 Sauðárkrúki S:8947477  
kt:650599-2849  
Sigurður Ingi Ragnarsson S:8639640

VERK NR.	BLAD NR.	N. BLAD NR.
077817	XX0803	XX0804
DAGS.	SKRÁARHEITI	
28.01.2024	T/Hryggjarás 32	
SAMP.	KENNT.	
----	2004745469	



Móttekið  
Hafnarfjörður  
Byggingarfulltrúi

S. 1  
A301

S. 3  
A301

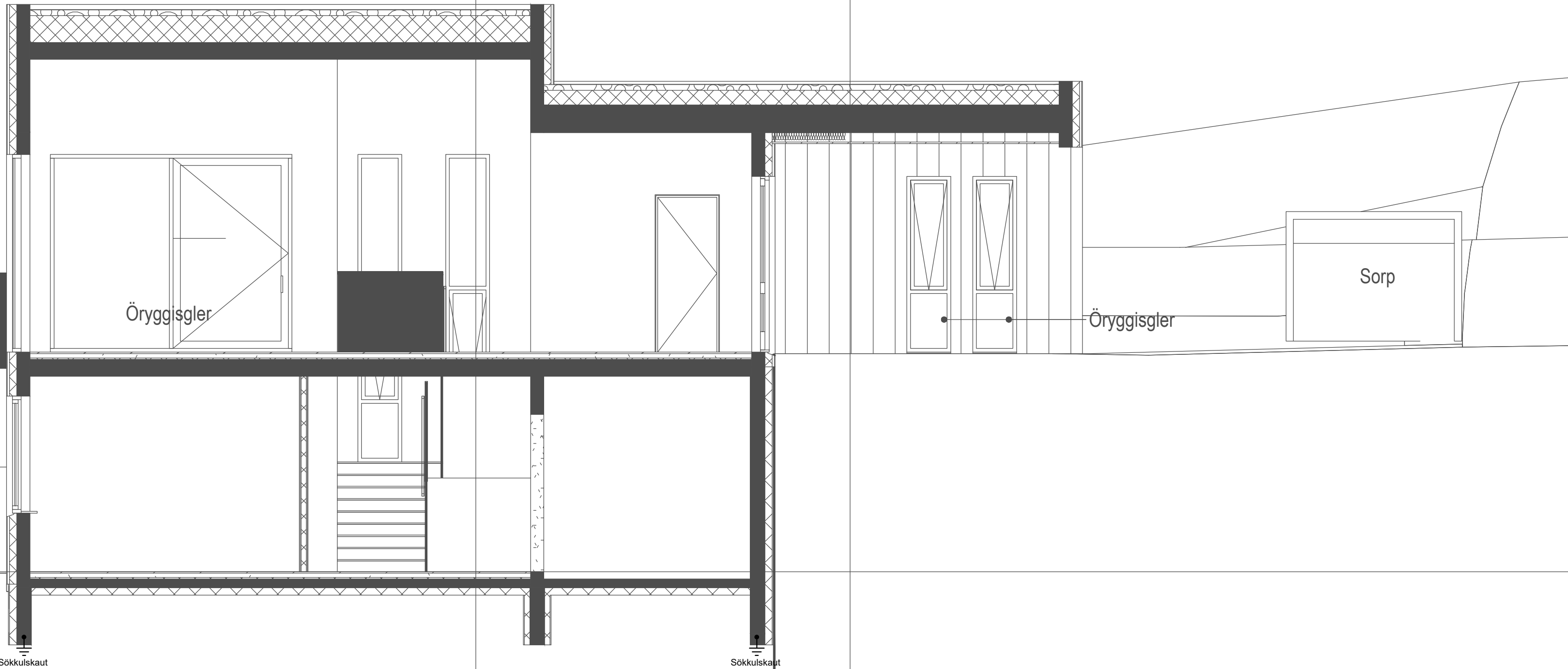

UNDIRSKRIFT HÖNNUNARSTJÓRA

BREYTINGAR	ÚTG.	DAGS.	BREYTING	HA.	YF.
----	----	----	----	----	----
----	----	----	----	----	----
----	----	----	----	----	----

KVARDI  
A2 1:50

HANNAÐ	TEIKNAD	YFIRF.	ÚTGÁFA
SIR	SIR	----	A

VERKKAUPI  
**Rakel Gísladóttir**

VERKHLUTI  
Hryggjarás 32 Raflagnateikning  
Snið

GÖTLUHEITI  
----

STADUR  
----

 **HÖNNUN**  
Drekahlíó 2 Sauðárkróki S:894747  
kt:650599-2849  
Sigurður Ingi Ragnarsson S:8639640

VERK NR.	BLAD NR.	N. BLAD NR.
077817	XX0804	XX1001

DAGS.	SKRÁARHEITI
28.01.2024	T/Hryggjarás 32

SAMP.	KENNT.
----	2004745469

## Almennt

- Lögn upp
- Lögn niður
- Jarðtenging
- Lögn í jörð eða gólfi

Gildir nema annað sé tekið fram

Frágangur lagna á að uppfylla ákvæði  
IST 200 "Rafnagrir Bygginga"  
Tæknilegir tengiskilmálar raforkudreifingar "TTR"  
Húsnæðis og mannvirkjastofnunar

Teikningar og tákni er táknað og sýna í aðalatriðum hvers óskað er. Þar ber að samræma lagnir að tækjum eftir aðstæðum á staðnum og eftir sérteikningum. Samþykkt verkkaupa skal fá fyrir öllum frávikum frá teikningum.

Allur búnaður skal vera CE merktur og viðurkenndur af HMS

Gildir nema annað sé tekið fram á teikningu.

Málsetningar eru almennt í mm.

Öl mál miðast við fullfrágengið gólf, loft og vegg. Í miðja punkt á búnaði.

Uppgefin hæð lagnastiga miðast við í neðri brún.

Uppgefin hæð tenglarena miðast við efri brún.

Fara skal að fyrirætlum framleiðanda varðandi uppsetningu á lagnastigum.

Sjá gildleika tauga, þvermál pípa, fjölda vira á einlinumynd nema annað sé tekið fram á teikningu.

Þar sem rör eru lögð hlið við hlið skal vera nægjanlegt bil á milli þeirra svo steypa geti hlið pipur.

Þéttleiki búnaðar skal vera í samræmi við IST 200.

Til varnar af hárrí snertispennum skal notast við núllun og lekastraumvörn.

Frágangur sökkulskauta/sérskauta skal vera í samræmi við TTR

Jarbinda skal málmhluta lagna, tækja, lampa, loftæstistokka, kapalstga, heitar/kaldar vatnslagnir, málmniðurföll.

Brunaþéttingar skulu vera í samræmi við brunapól þess veggjar/flatar sem hún er í.

Brunaþéttifni skulu a.m.k uppfylla öryggisreglur og vera samþykkt af HMS

Prófanir efnana skulu hafa farið fram skv EN 133-3/4

## Rofalögn

- Krónurofi
- Samrofi
- Krossrofi
- Stuðrofi
- Glóperudimmer
- Hreyfiskynjari

- Fótosella
- Thermostat

Gildir nema annað sé tekið fram

Rofar eru í 1100mm hæð frá fullfrágengu gólfi og í miðja dós. Rofar skulu vera í 120mm fjarlægð frá hurðargati. Bókstafir í rofum segja til um kveikingu rofans. Gera skal ráð fyrir tveimur kveikningum í dós ef það eru fleiri kveikingar skal fjölga dósnum.

Málstraumur rofa skal vera 10A

## Tenglalögn

- Tengill 3P/230V
- Tengill 4P/400V
- Tengill 5P/400V

Gildir nema annað sé tekið fram

Tenglar eru í 200mm hæð frá fullfrágengu gólfi og í miðja dós. Stakur tölustafur í tengli tákna fjölda tengla lárétt.

Málstraumur tengla skal vera 16A

## Ljósálögn

- Ljós almennt tákni
- Veggljós almennt tákni
- Dós almennt tákni
- NL Neyðarljós með rafhlöðu
- NL Neyðarljós með miðlægum orkugjafa
- Spennir dimmanlegur
- Spennir
- Dimmer

Gildir nema annað sé tekið fram

Bókstafir í táknum segja til um kveikingu ljós.

## Smáspennulögn

- F Tengill einfaldur fyrir síma
- G Tengill einfaldur fyrir gagnaflutninga
- F/G Tengill tvöfaldur fyrir gagnaflutninga og síma
- L Tengill einfaldur fyrir loftnetskerfi.
- Möguleiki fyrir gagnaflutninga/síma /loftnet ódreginn lögn
- Loftnet UHF/VHF
- Hnappur fyrir dyrabjöllu
- Dyrabjalla

Gildir nema annað sé tekið fram

Allar lagnir fyrir smáspennu skulu vera 20mm. Tenglar eru í 200mm hæð frá fullfrágengu gólfi og í miðja dós

Tenglar fyrir síma/gagnaflutning skulu vera RJ45. Nota skal coax 75ohm fyrir loftnetslagnir. Tenglar skulu vera undir sama ramma og rafmagnstenglar þar sem við á.

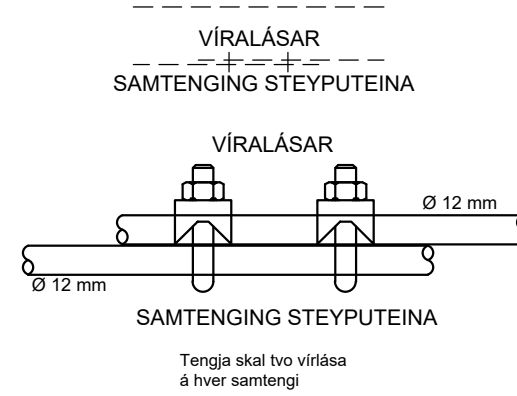
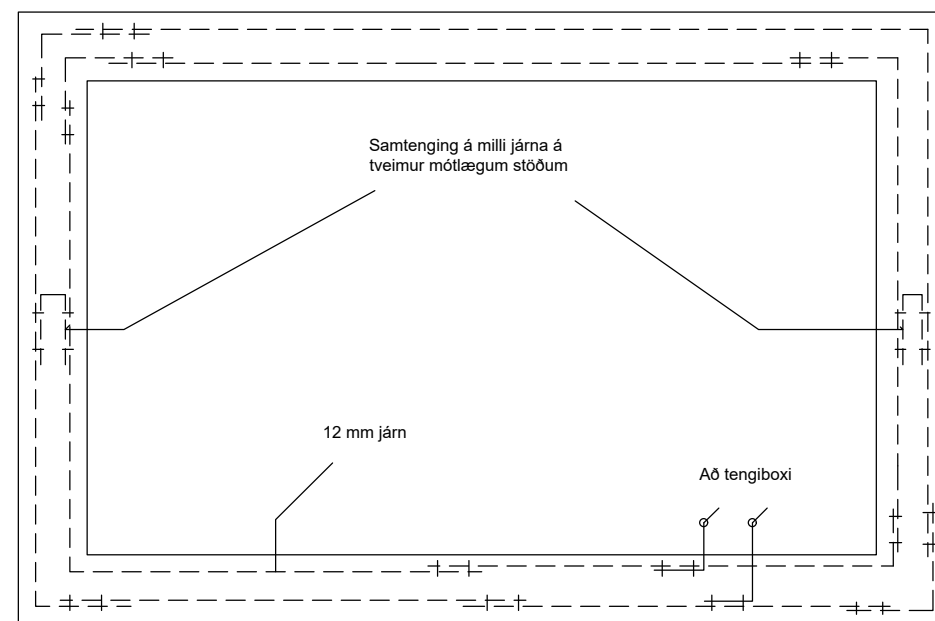

Tengja skal tvö víralása á hver samtengi

Tengja skal saman tvö neðstu járnin í sökkulveggjum allan úthringinn og að upptaka í tengibox. Setja skal lykku á tveimur mótlægum stöðum í úthring sem tengja járnin saman. Í raðhús, parhús og hliðstæð hús er leyfilegt að tengja sameiginlegan úthring en tengibox og tenging verði við hverja heimtaug. Heimilt er að sjóða tengingar sökkulskauf að því tilskildu að stáli sé súðuhæft og súðumaður hafi réttindi til súðu.

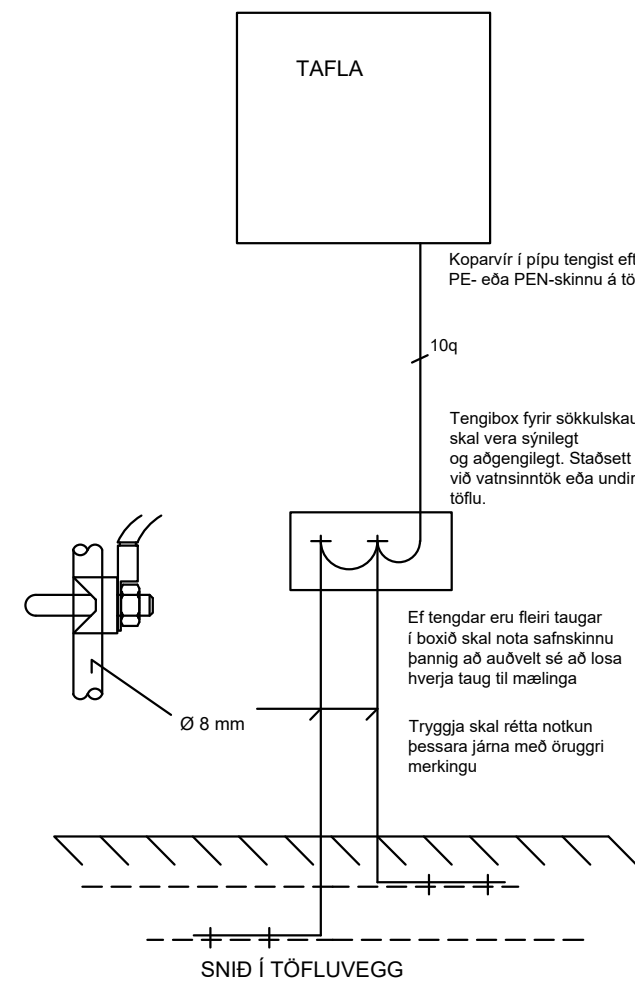

Koparvír í pípu tengist eftir í PE- eða PEN-skinnu á töflu

10q

Tengibox fyrir sökkulskaut skal vera sýnilegt og aðgengilegt. Staðsett við valnsinnitök eða undir töflu.

Ef tengdar eru fleiri taugar í boxið skal nota safnskinnu þannig að auðvelt sé að losa hverja taug til mælinga

Tryggja skal rétta notkun þessara járna með öruggri merkingu

SNID Í TÖFLUVEGG



UNDIRSKRIFT HÖNNUNARSTJÓRA

BREYTINGAR	ÚTG.	DAGS.	BREYTING	HA.	YF.
----	----	----	----	----	----
----	----	----	----	----	----

KVARDI  
A2 1:50

HANNAÐ	TEIKNAD	YFIRF.	ÚTGÁFA
SIR	SIR	----	A

VERKKAUPI  
**Rakel Gísladóttir**

VERKHLUTI  
Hryggjarás 32 Rafnateikning  
Skýringar

GÖTULHEITI  
----

STADUR  
----

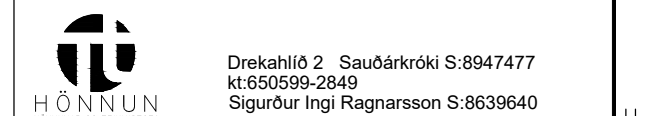

VERK NR.	BLAD NR.	N. BLAD NR.
077817	XX1001	013601
DAGS.	SKRÁRHEITI	
28.01.2024	T/Hryggjarás 32	
SAMP.	KENNT.	
----	2004745469	



Móttekið  
Hafnarfjörður  
Byggingarfulltrúi

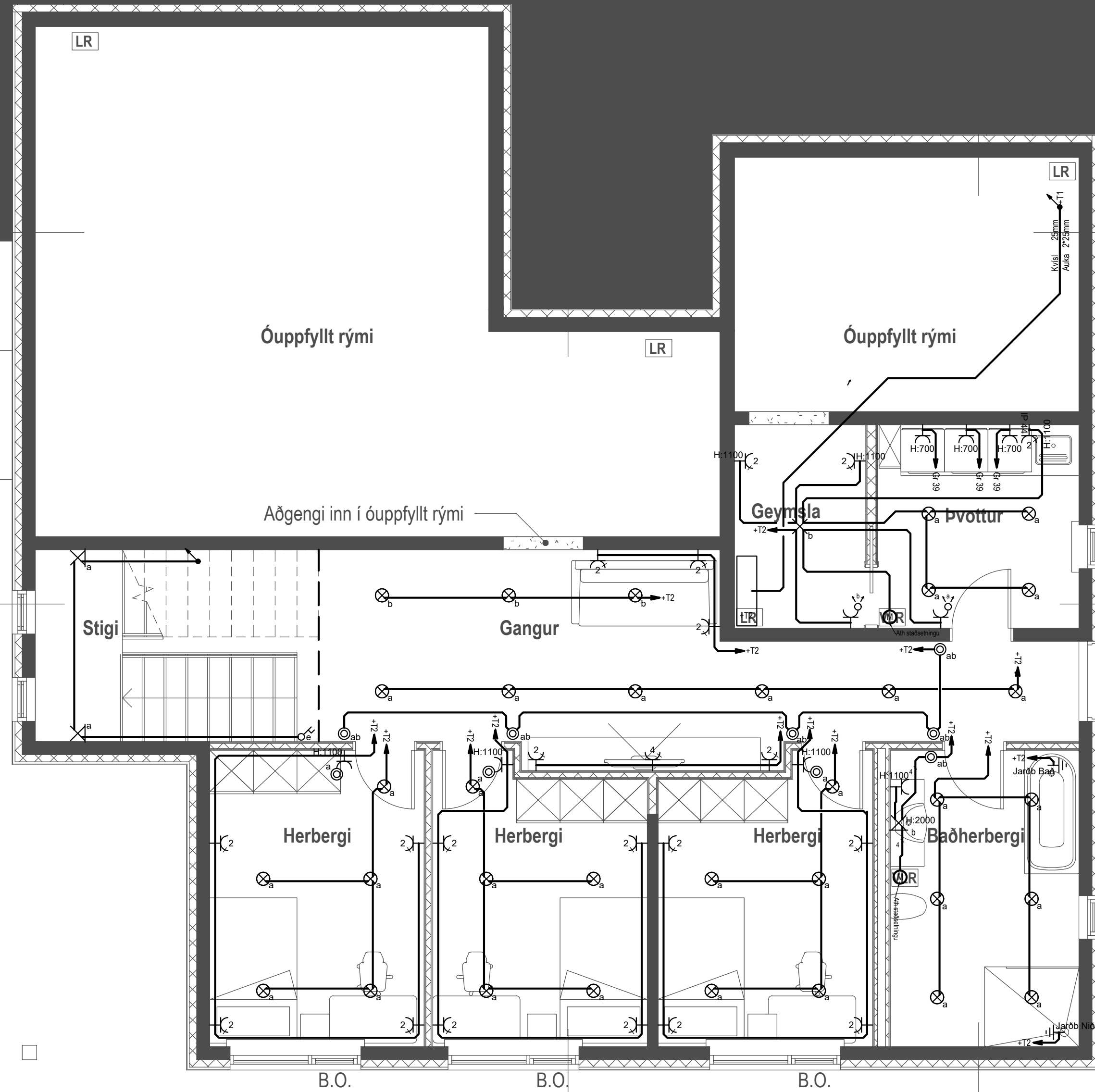

UNDIRSKRIFT HÖNNUNARSTJÓRA

BREYTINGAR	ÚTG.	DAGS.	BREYTING	HA.	YF.
----	----	----	----	----	----
----	----	----	----	----	----
----	----	----	----	----	----

KVARDI  
A2 1:50

MIÐNAD	TEIKNAD	YFIRF.	ÚTGÁFA
SIR	SIR	----	A

VERKKAUPI  
**Rakel Gísladóttir**

VERKHLUTI  
Hryggjarás 32 Rafagnateikning  
Lágspenna 1.Hæð

GÖTLIHEITI  
----

STADUR  
----



Drekahlíó 2 Sauðárkróki S:894747  
kt:650599-2849  
Sigurður Ingi Ragnarsson S:8639640

VERK NR.	BLAD NR.	N. BLAD NR.
077817	013601	023601
DAGS.	SKRÁARHEITI	
28.01.2024	T/Hryggjarás 32	
SAMP.	KENNT.	
----	2004745469	



32

MHL.01  
Gk= 77,70  
F= 630,6 m<sup>2</sup>

234277

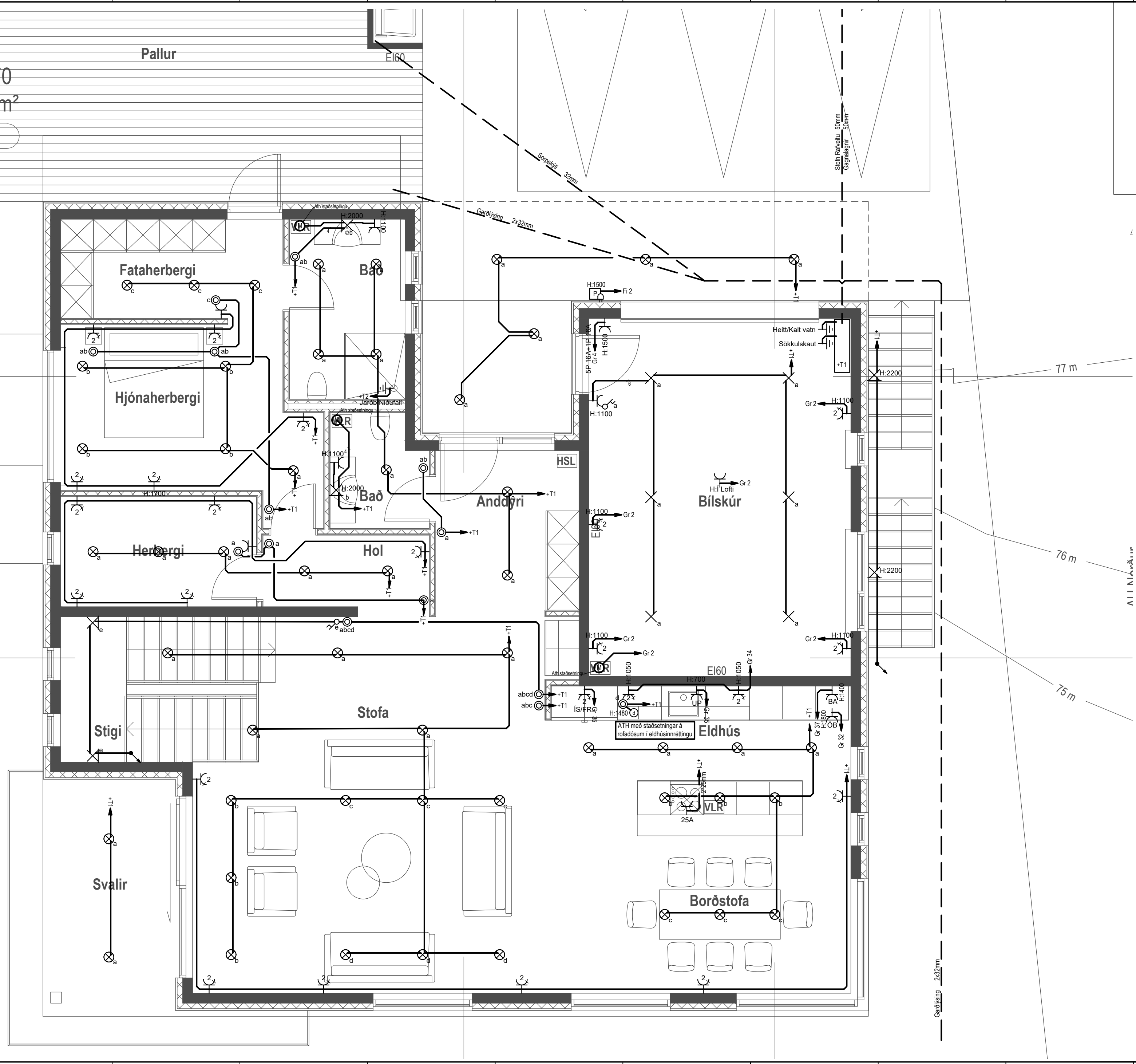

77 m  
76 m  
75 m

UNDIRSKRIFT HÖNNUNARSTJÓRA

BREYTINGAR	ÚTG.	DAGS.	BREYTING	HA.	YF.
----	----	----	----	----	----
----	----	----	----	----	----
----	----	----	----	----	----

KVARDI  
A2 1:50

HAUNAD	TEIKNAD	YFIRF.	ÚTGÁFA
SIR	SIR	----	A

VERKKAUPI  
**Rakel Gísladóttir**

VERKHLUTI  
Hryggjarás 32 Raflagnateikning  
Lágspenna 2.Hæð

GÖTLUHEITI  
----

STADUR  
----



HÖNNUN  
Drekahlíó 2 Sauðárkróki S:894747  
kt:650599-2849  
Sigurður Ingi Ragnarsson S:8639640

VERK NR.	BLAD NR.	N. BLAD NR.
077817	023601	014101

DAGS.	SKRÁARHEITI
28.01.2024	T/Hryggjarás 32

SAMP.	KENNT.
----	2004745469



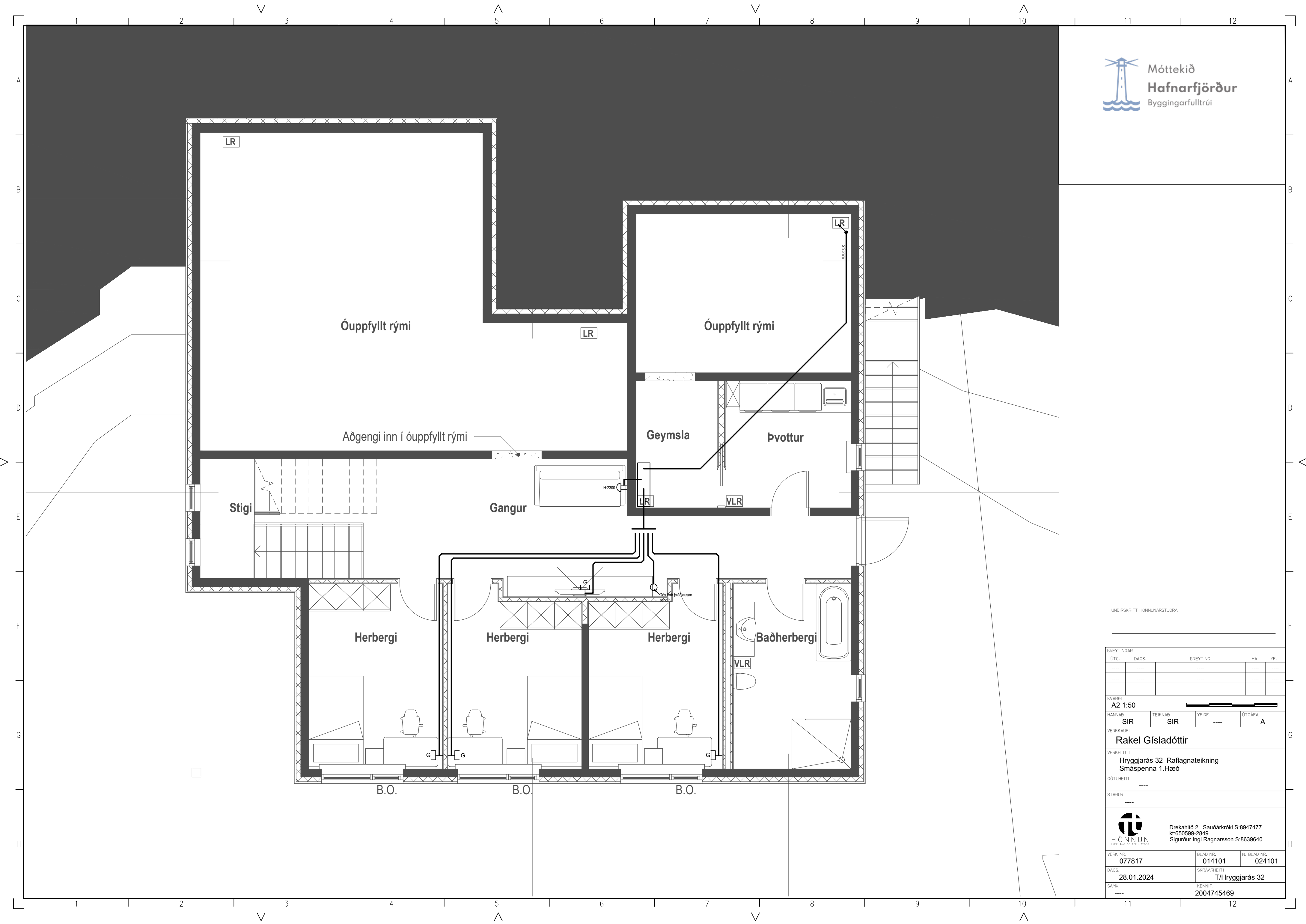

UNDIRSKRIFT HÖNNUNARSTJÓRA

BREYTINGAR	ÚTG.	DAGS.	BREYTING	HA.	YF.
----	----	----	----	----	----
----	----	----	----	----	----

KVARDI  
A2 1:50

HANNAÐ	TEIKNAD	YFIRF.	ÚTGÁFA
SIR	SIR	----	A

VERKKAUPI  
**Rakel Gísladóttir**

VERKHLUTI  
Hryggjarás 32 Rafagnateikning  
Smáspenna 1.Hæð

GÖTLUHEITI  
----

STADUR  
----



Drekahlíó 2 Sauðárkróki S:8947477  
kt:650599-2849  
Sigurður Ingi Ragnarsson S:8639640

VERK NR.	BLAD NR.	N. BLAD NR.
077817	014101	024101

DAGS.	SKRÁARHEITI
28.01.2024	T/Hryggjarás 32

SAMP.	KENNTI.
----	2004745469

32

MHL.01  
Gk= 77,70  
F= 630,6 m<sup>2</sup>

234277

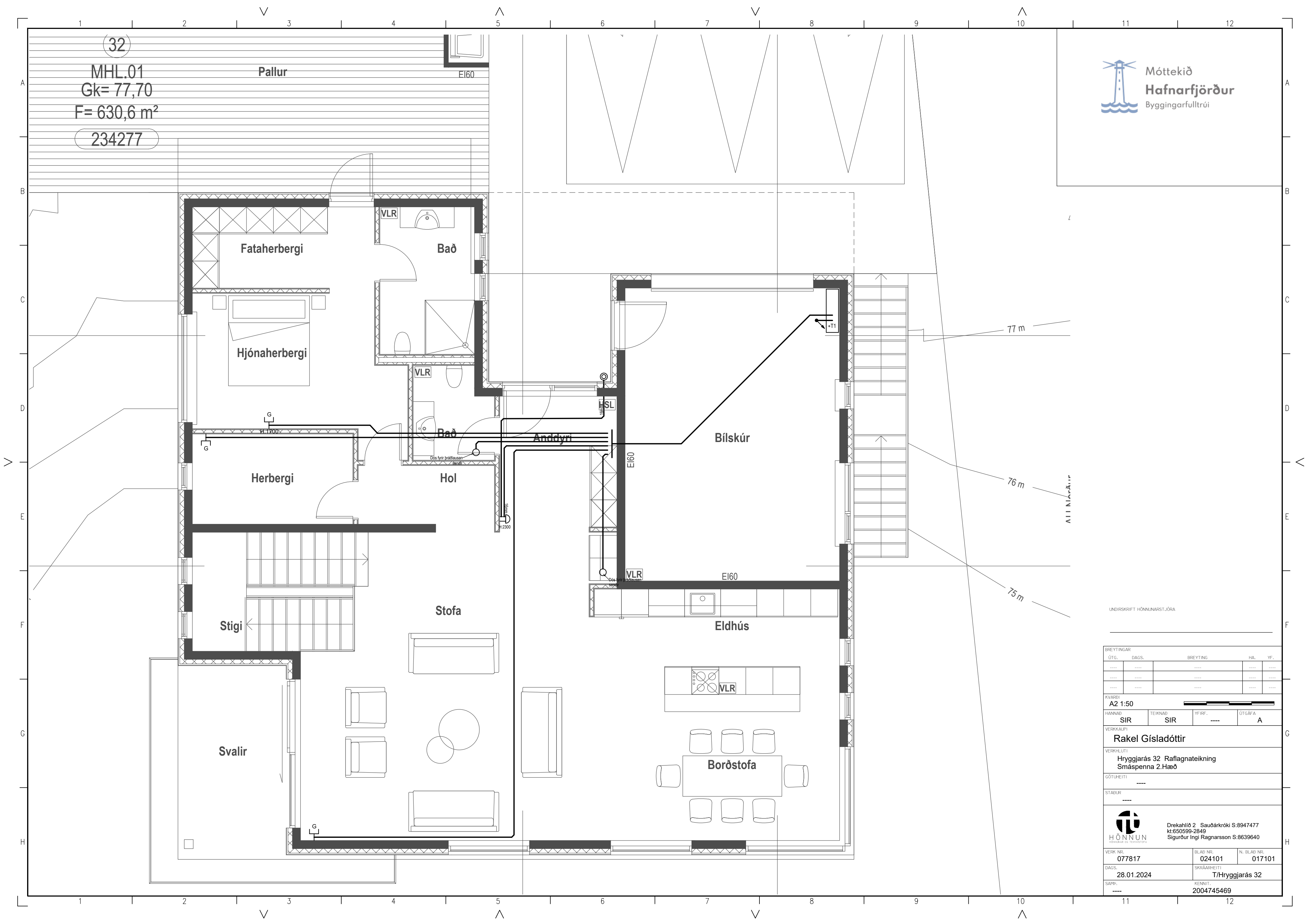

UNDIRSKRIFT HÖNNUNARSTJÓRA

BREYTINGAR				
ÚTG.	DAGS.	BREYTING	HA.	YF.
----	----	----	----	----
----	----	----	----	----
----	----	----	----	----

KVARDI  
A2 1:50

MIÑNAD	TEIKNAD	YFIRF.	ÚTGÁFA
SIR	SIR	----	A

VERKKAUPI  
**Rakel Gísladóttir**

VERKHLUTI  
Hryggjarás 32 Rafagnateikning  
Smáspenna 2.Hæð

GÖTLUHEITI  
----

STADUR  
----



Drekahlíó 2 Sauðárkróki S:894747  
kt:650599-2849  
Sigurður Ingi Ragnarsson S:8639640

VERK NR.	BLAD NR.	N. BLAD NR.
077817	024101	017101
DAGS.	SKRÁARHEITI	
28.01.2024	T/Hryggjarás 32	
SAMP.	KENNTI.	
----	2004745469	

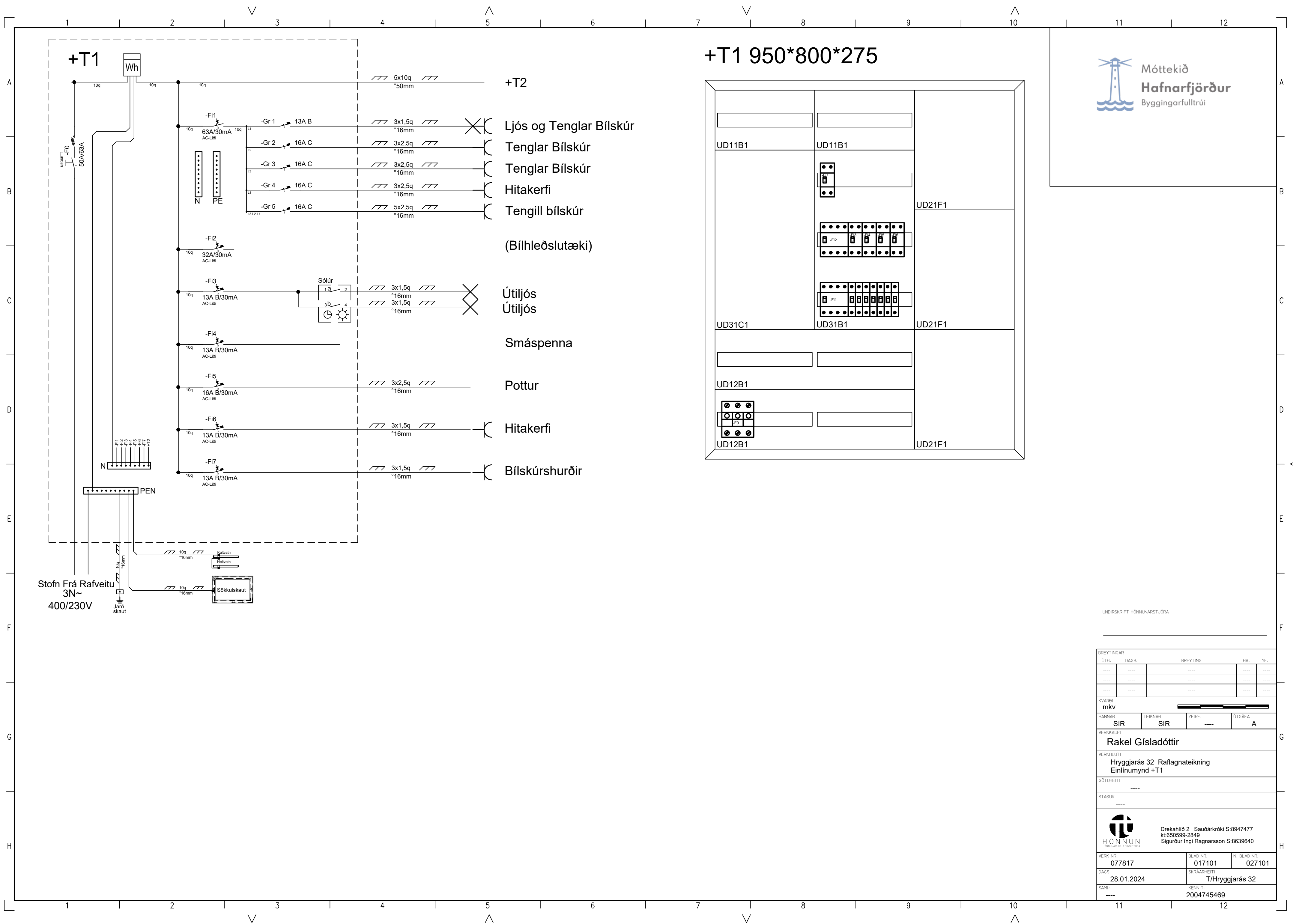

UNDIRSKRIFT HÖNNUNARSTJÓRA

BREYTINGAR				
ÚTG.	DAGS.	BREYTING	HÁ.	YF.

KVAÐI: **mkv**

HANNAÐ	TEIKNAD	YFIRF.	ÚTGÁFA
SIR	SIR	---	A

VERKKAUPI: **Rakel Gísladóttir**

VERKHLUTI: **Hryggjarás 32 Raflagnateikning Einlínunmynd +T1**

GÖTUNEITI: ---

STABUR: ---

**HÖNNUN**  
Drekahlíó 2 Sauðárkróki S:8947477  
kt:650599-2849  
Sigurður Ingi Ragnarsson S:8639640

VERK NR.	BLAD NR.	N. BLAD NR.
077817	017101	027101
DAGS.	SKRÁARHEITI	
28.01.2024	T/Hryggjarás 32	
SAMM.	KENNIT.	
---	2004745469	

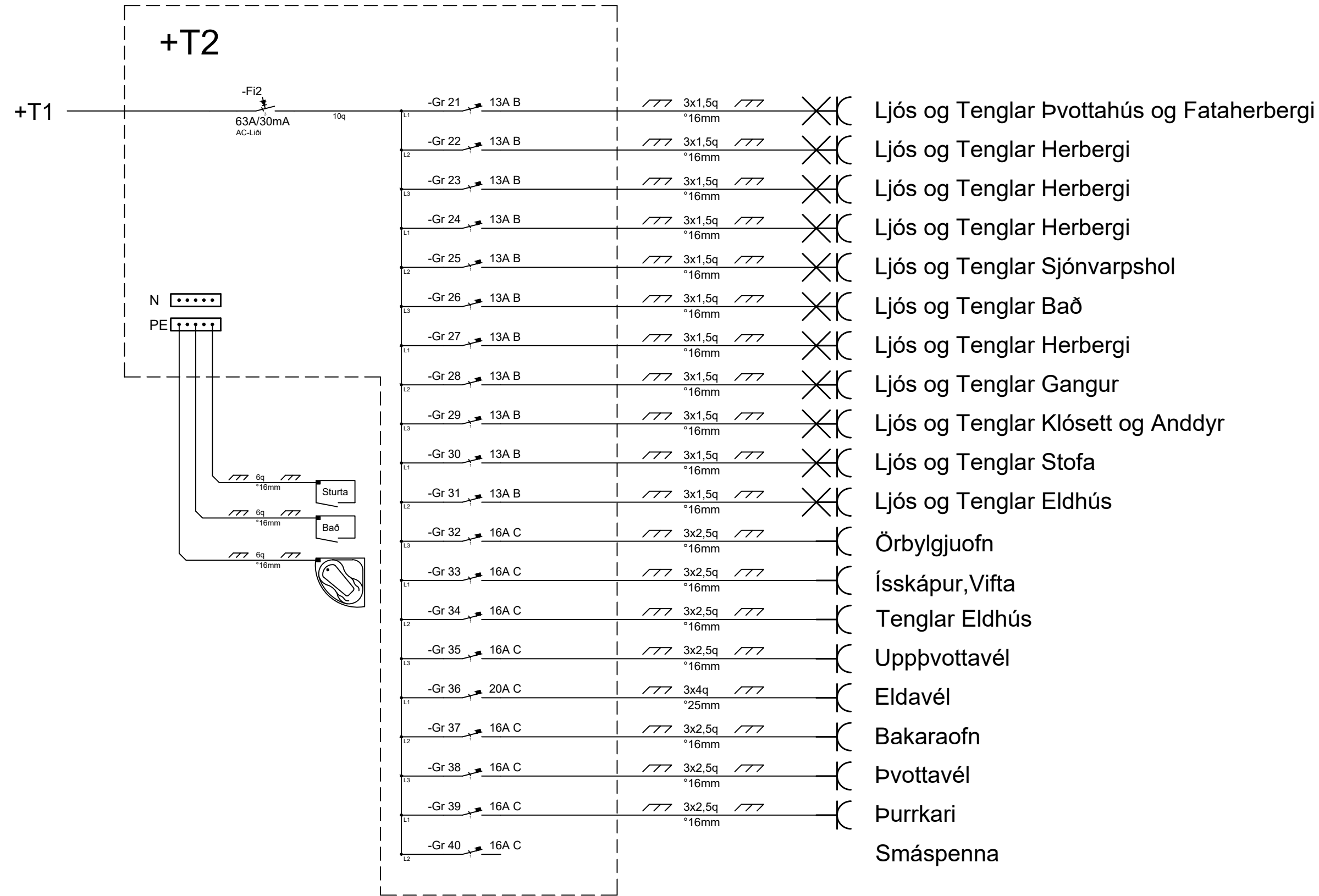

+T2 650\*800\*160

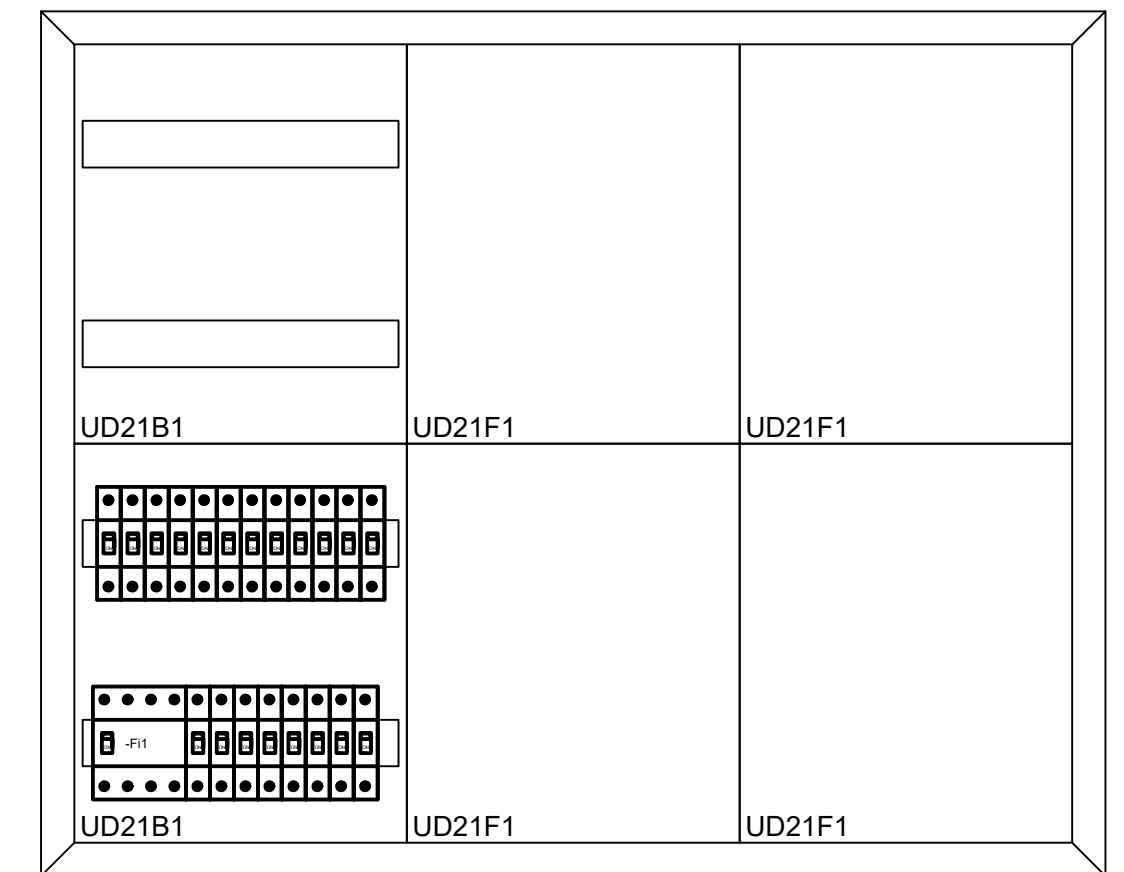

UNDIRSKRIFT HÖNNUNARSTJÓRA

BREYTINGAR				
ÚTG.	DAGS.	BREYTING	HÁ.	YF.

KVARNUMER: **mkv**

HANNAÐ	TEIKNAD	YFIRF.	ÚTGÁFA
SIR	SIR	---	A

VERKKAUPI: **Rakel Gísladóttir**

VERKHLUTI: **Hryggjarás 32 Raflagnateikning Einlínumynd +T2**

GÖTUNEITI: ---

STADUR: ---

 **HÖNNUN**  
Drekahlíó 2 Sauðárkrúki S:8947477  
kt:650599-2849  
Sigurður Ingi Ragnarsson S:8639640

VERK NR.	BLAD NR.	N. BLAD NR.
077817	027101	---
DAGS.	SKRÁARHEITI	
28.01.2024	T/Hryggjarás 32	
SAMM.	KENNIT.	
---	2004745469	

Hryggjarás 32 Hafnarfirði



## Teikningaskrá

.XX0101, Forsíða	A	26.01.2024
.XX0301, Afstöðumynd	-	-
.XX0801, Snið	-	-
.XX0802, Snið	-	-
.XX1001, Skýringar	-	-
.013601, Lágspenna	-	-
.013602, Lágspenna	-	-
.014101, Smáspenna	-	-
.014102, Smáspenna	-	-
.017101, Einlínumynd +T1	-	-
.027101, Einlínumynd +T2	-	-
Teikn	Heiti	Útg. Dags